

HRF-352A

Haier**Оглавление****Перед использованием**

Основные особенности.....	1
Диаграмма частей.....	2
Техника безопасности.....	3-5
Местоположение.....	6
Подготовка.....	7
Операция.....	8
Функции.....	9-13

Инструкции по рефрижераторному хранению

Рефрижератор.....	14
Предосторожности по рефрижераторному хранению.....	15
Советы.....	16

Инструкция по морозильному хранению

О широко-температурной зоне.....	17
Морозильник.....	18
Предосторожности по морозильному хранению.....	19

Размораживание, чистка и каникулы

Размораживание.....	20
Чистка.....	21
Каникулы.....	22-23

Выявление неисправностей и послепродажное обслуживание

Выявление неисправностей.....	24-25
Послепродажное обслуживание.....	26-27

Технические данные, упаковочный лист и электрическая схема

Технические данные, упаковочный лист.....	28
Электрическая схема.....	29

- Сохраните данную инструкцию в надёжном месте.
- Внешность, цвет и показ дверцы могут различаться от инструкции.

Основные особенности

① Четыре температурной зоны

Рефрижератор, зона 0°C, широко –температурная зона и морозильник оснащены для удовлетворения различных потребностей хранения

② Зона 0°C

Уникальная зона 0°C (-2°C ~+3°C) предназначена для сохранения питательных ценностей в свежем продовольствии.

③ Широко –температурная зона

Творческая широко –температурная зона (10°C~-18°C) приспособливаема для охлаждения в 0°C, мягкого замораживания в -7°C или замораживания в -18°C .

④ Автоматический температурный контроль

Рефрижератор регулирует внутреннюю температуру автоматически согласно изменению окружающих температурных условий для оптимизированного охлаждения.

⑤ Тревога по повышенной температуре

Эта функция активизирована, когда фактическая температура превышает температуру набора.

⑥ Способ Праздника

Эта функция рекомендуется в течение каникул, поскольку рефрижератор потребит меньшее количество энергии, в то время никакой запах не произведен, и остающееся продовольствие может быть хорошо сохранено.

⑦ Замораживание высшего качества 007

Широкая температурная зона может быть отрегулирована для способа замораживания высшего качества, чтобы быстро сохранить пищевую ценность продовольствия.

⑧ Хранение свежести продовольствия

Держатели бутылки предназначены для хранения свежих овощей на продленный период.

⑨ Стерилизация отрицательным ионом и дезодорация

Ионизатор установлен для стерилизации и удаления запахов путем контроля над активностью фермента и формированием созревающего агента этана.

⑩ Антибактериальный материал титан

Полупроводниковый материал Нано использовался в стенах рефрижератора, который при световой волне, изменении температуры или давления может производить гидропероксид кумена, устраняющий бактерии на внутренних стенах и в воздухе и устранить токсин, выпущенный бактериями.

Диаграмма частей

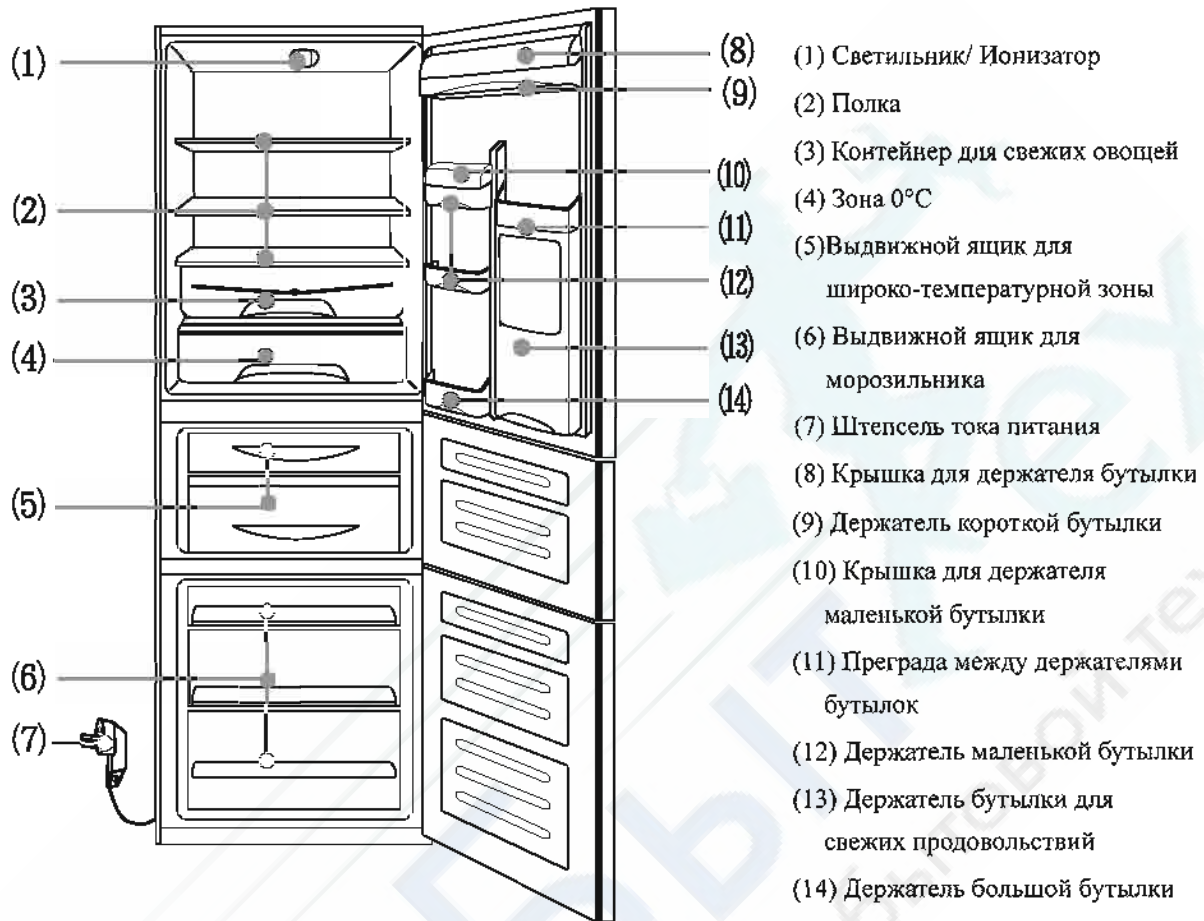

Дорогой клиент,

Спасибо за выбор продукции Haier.

Читайте, пожалуйста, данную инструкцию внимательно перед использованием купленного вами электрического аппарата. Сервисное обслуживание Haier всегда доступно, связываясь с ближайшим обслуживающим центром Haier по номеру телефона и адресу, записанному в гарантийном талоне.

Показ купленного вами рефрижератора может измениться из-за технического усовершенствования этой компании.

Техника безопасности

Данный рефрижератор пользуется током питания 220В/50Гц. Несудачно действие или порча пульта управления, термостата или компрессора произойдет, если напряжение внешне диапазона 187-242V, поэтому необходимо установить автоматический стабилизатор напряжения мощностью 750Вт и выше.

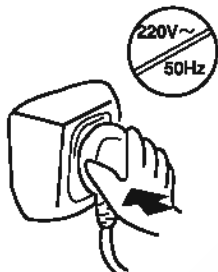

Отдельное гнездо требуется. Рефрижератор снабжен стандартным штепселем с тремя булавками, третья булавка для заземления никогда не должна быть удалена. Штепсель у установленного рефрижератора должен быть всегда доступен. Предупреждение: штепсель питания должен быть сильно вставлен в гнездо, чтобы избежать опасностей пожара.

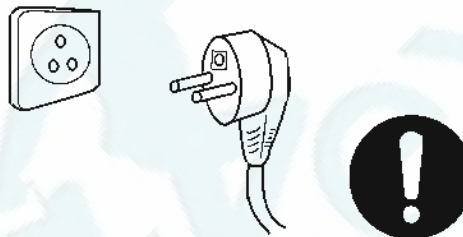

Предосторожности для внешнего кабеля

- Держите штепсель, не электрической кабель при выключении рефрижератора.
- Гарантируйте, что электрический кабель не прикасается рефрижератора. Не стуните в кабель.
- Избегайте повреждения электрического кабеля при перемещении рефрижератора.



Поврежденный электрический кабель
Когда электрический кабель поврежден или изношен, выключить рефрижератор и проконсультироваться уполномоченному агенту обслуживания для замены.

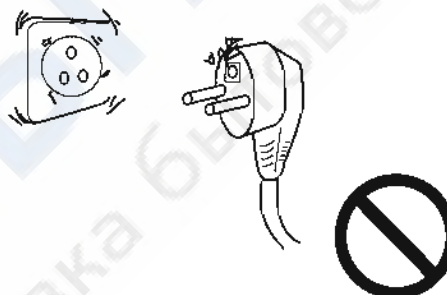

Если воспламеняющиеся газовые утечки около рефрижератора

- Выключите все клапана утечки;
- Откройте двери и окна;
- При любых обстоятельствах не включать рефрижераторы около утечки.

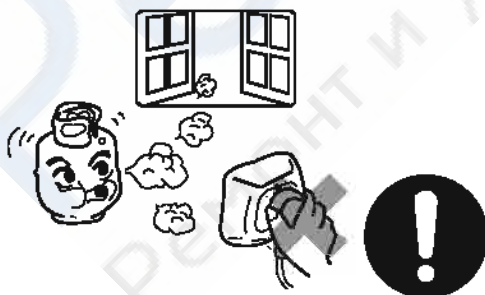

Не включать рефрижератор в следующих случаях:

- Чистка или обслуживание;
- Замена лампы

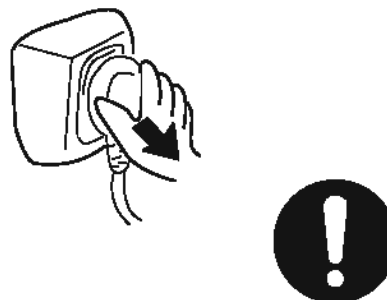

Техника безопасности

Не хранить огнеопасные, взрывоопасные или едкие вещества в холодильнике.



Данный холодильник предназначен для хранения продовольствия, не рекомендовано хранить микробиологический или химический материал, у которого специальные требования от температуры.



Не хранить или использовать бензин или другие взрывоопасные вещества около холодильника.



Не ставить на верху холодильника штепсель, питание стабилизатора, микроволновку, не использовать электрооборудование во внутри холодильника (исключая разрешенное изготовителем), избегая электромагнитной помехи и других неприятностей.



Не играть на открытой двери, избегая деформации камеры или опасности человеку.



Не ставить на верху холодильника тяжелый предмет или контейнер с водой.

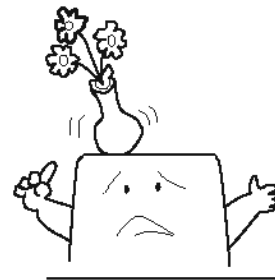

Техника безопасности

Не касайтесь внутренней поверхности морозильника, особенно влажными руками, поскольку руки могут замораживаться на поверхность.



Не распылите или плесните рефрижератор при чистке рефрижератора, не разместите рефрижератор во влажную область.



Разборка, реконструкция или обслуживание системы охлаждения рефрижератора должна быть уполномочена.

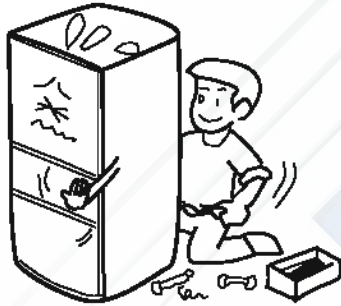

Никогда не хранить бутылки с пивом или напитками в морозилку.



Не включать рефрижератор в случае прерывания питания или в течение чистки. Ждать по крайней мере 5 минут перед перезапуском рефрижератора.



Удалите дверь рефрижератора и печать двери, если рефрижератор отброшен, чтобы предотвратить неприятности.

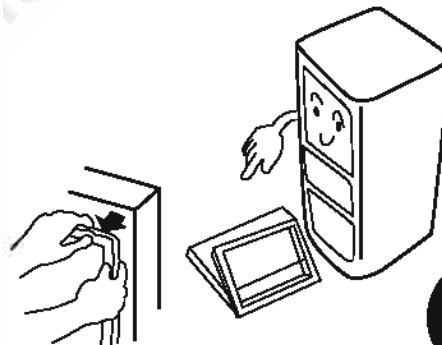

Местоположение

Рефрижератор должен быть помещен на плоскую и твердую поверхность. Если рефрижератор помещен на постамент, плоский, жесткий и негоряемый материал надо использовать. Передние ноги рефрижератора могут быть отрегулированы по часовой стрелке или против часовой стрелки для повышения или понижения рефрижератора, если он помещен на неровную поверхность.

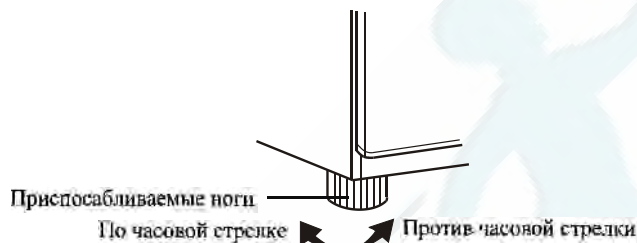

Рефрижератор должен быть помещен далеко от источников высокой температуры или прямых солнечных лучей.



Рефрижератор должен быть помещен в хорошо-проветренную область, и пространство 10cm или больше нужно вокруг рефрижератора.

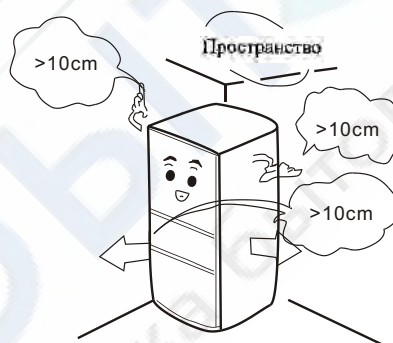

Никогда не размещать рефрижератор близко к водному источнику. Чистить и сушить водные всплески и пятна мягкой тканью.



Никогда не размещать рефрижератор в область окружающей температуры ниже 5°C. Никогда не использовать рефрижератор на открытом воздухе или в дожде.

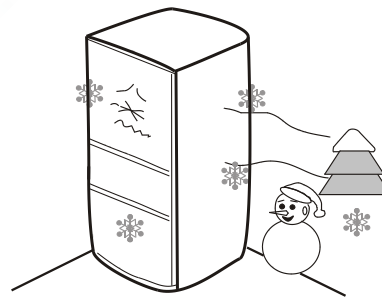

Подготовка

- 1** **Распаковка**
Снять все упаковочные материалы.
- 2** **Проверьте приложенные принадлежности и материалы.**
Проверьте все принадлежности согласно упаковочному листу. Войдите в контакт с местным дистрибутором, если нехватка найдена.
- 3** **Гарантируйте, что рефрижератор должным образом расположен.**
(См. секцию “Местоположение”)
- 4** **Чистите рефрижератор перед использованием.**
(См. секцию “Чистка”)
- 5** **Время перед подключением с электропитанием**
Подключить рефрижератор с током питания по крайней мере через 30 минут после того, как рефрижератор расположен и очищен.

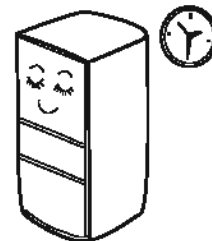
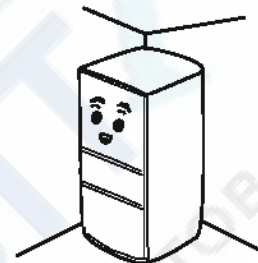
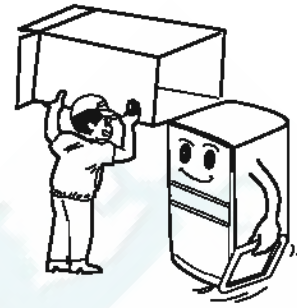

Предостережение: После распаковки, запишите модель и заводской номер рефрижератора в Гарантийный талон, которые будут требоваться для технических обслуживаний.

Операция

1 Подключение с током питания

Когда рефрижератор включен, Автоматический способ автоматически активизирован с освещением изображения. Температуры рефрижератора, широко – температурной зоны и морозильника показаны. Изображение температуры морозильника мигает для предупреждения высокой температуры во внутри рефрижератора. Изображение не будет мигать, когда температуры снижаются.

2 Установка способа действия

Предложение!

Независимо от изменения окружающей температуры, выбор Автоматического способа гарантирует наиболее эффективное и экономящее энергию действие рефрижератора.

Любой из следующих способов действия может быть отобран.

- 1) Автоматический способ: Если не имеется особого требования к установке действия, Автоматический способ рекомендуется. В режиме " замок вык.", держите кнопку Автоматического способа 3 секунды, изображение Автоматического способа будет показано, затем рефрижератор будет работать автоматически. (См. секцию " Функции ")
- 2) Ручной способ: В режиме " замок вык.", нажмите кнопку Температуры, чтобы установить температуру. (См. секцию " Функции ")

3 Погрузка рефрижератора продовольствием

Загрузите рефрижератор продовольствием, когда изображение температуры морозильника не мигает, которое указывает, что заданная температура рефрижератора достигнута.

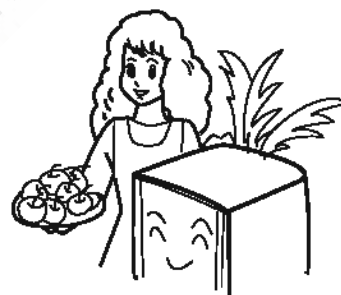

Предостережение: Некоторое время будет требоваться для рефрижератора, чтобы достигнуть уровня наборов, когда температура отрегулирована. Продолжительность этого периода определена по разнице между существующей температурой, заданной температурой и окружающей температурой, по частоте, с которой дверь открыта и закрыта, по количеству сохраненного продовольствия.

Функции

(1) Контрольная панель

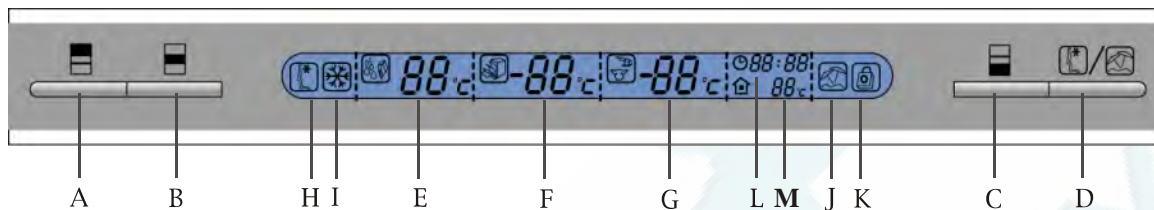

- | | |
|---|--|
| <p>A. Кнопка Рефрижератора / держать 3 секунды в режиме "замок вкл" для вкл\ выкл рефрижератора</p> <p>B. Кнопка зоны 0°C/ держать 3 секунды в режиме "замок вкл" для вкл\ выкл широко-температурной зоны</p> <p>C. Кнопка Морозильника / держать 3 секунды в режиме "замок вкл" для установки замораживания высшего качества</p> <p>D. Автоматический контроль/ держать 3 секунды в режиме "замок вкл" для установки способа Праздника</p> <p>C+D Замок вкл/выкл</p> <p>E. Показ средней температуры в рефрижераторе</p> | <p>F. Показ средней температуры в широко-температурной зоне</p> <p>G. Показ температуры в морозильнике</p> <p>H. Изображение Автоматического способа</p> <p>I. Изображение замораживания Высшего качества</p> <p>J. Изображение Способа Праздника</p> <p>K. Изображение Замок вкл</p> <p>L. Изображение времени</p> <p>M. Указатель для температуры окружающей среды</p> |
|---|--|

Примечание: Буквы A, B, C, D на английском тексте спереди фраз, упомянутые ранее в перечне, будут использованы в дальнейшем для представления о фразах.

(2) Модели Замок вкл. и Замок выкл



В способе "замок выкл.", если кнопка C и D нажаты одновременно, изображение K будет появляться, и способ "замок вкл" активизирован. В способе "замок вкл", если кнопка C и D нажаты одновременно, изображение K исчезает, способ "замок вкл" может быть инактивизирован, и следующие способы могут быть установлены.

Предостережение!

Следующие функции 3, 4, 5 и 6 можно использовать в способе "замок выкл." (изображение K исчезнет).

Функции

(3) Автоматический способ (не эксплуатационный, если ручной способ установлен.)

- Этот способ гарантирует нормальное действие рефрижератора в изменяющейся окружающей температуре.
- Рефрижератор регулирует внутреннюю температуру автоматически согласно окружающей температуре.

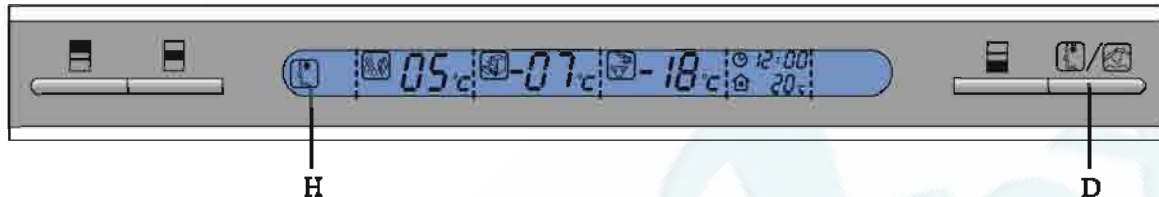

Держать кнопку D 3 секунды, тогда изображение H появится на экране, и Автоматический способ активизирован. В способе "замок вкл", если кнопка D нажата 3 секунды, изображение H исчезнет, Автоматический способ будет инактивизирован.



Предостережение: В Нечетком способе температуры для рефрижератора, морозильника и для замораживания высшего качества не могут быть регулированы, но можно регулировать температуру в широко- температурной зоне.

(4) Регулирование Рефрижератора (не эксплуатационное, если Автоматический способ установлен)

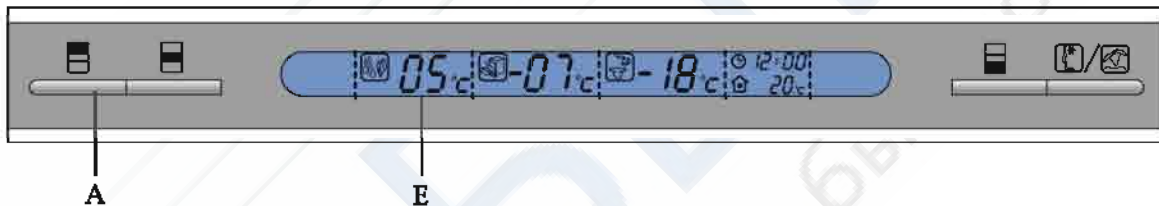

Если кнопка A нажата, изображение E для текущей температуры рефрижератора мигнет. Каждое нажатие кнопки приведет к увеличению температуры рефрижератора на 1°C до 10°C. Цикл начинается от 2°C. Признак текущей температуры прекратит мигать, и изображение E покажет среднюю температуру рефрижератора через 5 секунд после последнего нажатия любой кнопки.

(5) Регулирование широко- температурной зоны

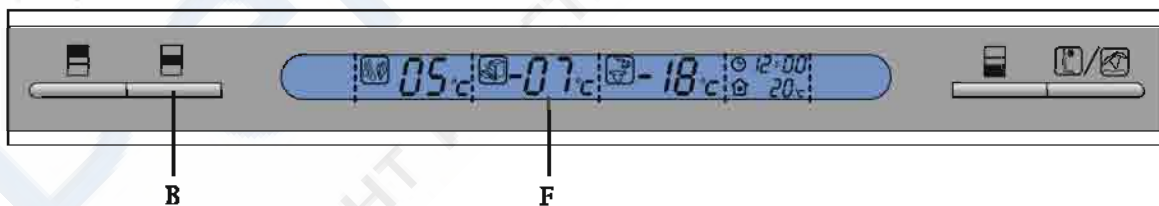

Температура широко- температурной зоны может быть отрегулирована между 10°C и -18°C. Если кнопка B нажата, изображение F текущей температуры мигнет. Каждое нажатие кнопки B приведет к уменьшению текущей температуры на 1°C до -18°C. Цикл начнется от 10°C. Через 5 секунд после последнего нажатия, признак текущей температуры прекратит мигать, изображение F покажет среднюю температуру для широко-температурной зоны.

(6) Регулирование Морозильника (не эксплуатационное, если Автоматический способ установлен)

Функции



Если кнопка С нажата, изображение G мигнет. Каждое нажатие кнопки С приведет к уменьшению текущей температуры 1°C до -26°C. Цикл начинается от -16°C. Через 5 секунд после последнего нажатия любой кнопки, признак текущей температуры прекратит мигать, и изображение G покажет среднюю температуру в морозильнике.

(7) Замораживание Высшего качества 007



В способе "замок вкл", держать кнопку 3 секунды, изображения Н и I показаны, и широкая температурная зона входит в способ Замораживание высшего качества 007. Способ можно вручную инактивизировать, держа кнопку В 3 секунды в способе "замок вкл", изображения Н и I исчезнут. Если способ не вручную инактивизирован, компрессор будет дальше работать, пока -18°C не достигнут. Способ Замораживание высшего качества 007 может быть активизирован только тогда, когда температура в широкой температурной зоне выше -18°C.

(8) Замораживание Высшего качества (не эксплуатационное, если Автоматический способ установлен)

- Функция замораживание Высшего качества предназначена для сохранения пищевой ценности в продовольствии, поскольку продовольствие заморозится полностью в самом коротком возможном периоде.

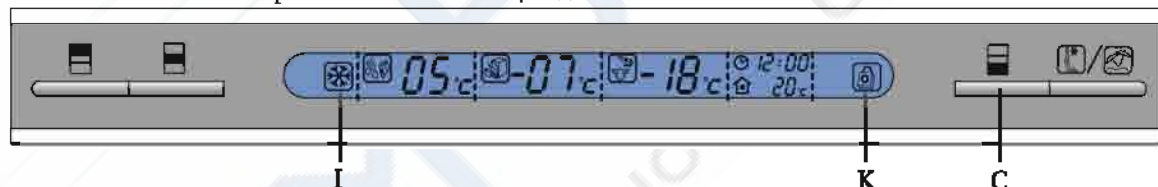

В способе "замок вкл" (изображение К появляется), держать кнопку С 3 секунды, тогда способ замораживания высшего качества может быть установлен и изображение I исчезнет. Способ замораживания высшего качества можно инактивизировать вручную, держа кнопку С 3 секунды в способе "замок вкл", тогда изображение I исчезнет. Этот способ прекратится автоматически, когда заданный операционный период компрессора закончится.



Предостережение: В способе замораживания высшего качества, температуры в холодильнике и широко- температурной зоне могут быть отрегулированы, но температура в морозильнике нельзя регулировать.

(9) Контроль над функцией Показа



Функции

Через 30 минут после последнего нажатия любой кнопки, яркость экрана становится слабее и слабее, через 3 минуты экран будет черным полностью. Предыдущий показ с нормальной яркостью будет возобновлен немедленно, когда любая кнопка будет нажата. Экран осветит с 50 % полной яркости, если тревога о повышенной температуре или проблеме датчика происходит в состоянии черного экрана.
В способе "замок вкл" (изображение К появляется), если кнопки А, В и D нажаты одновременно 3 секунды, пока гудение не слышно, экран будет продолжать освещать. Если электропитание прервано и возобновлено заново, экран будет все еще черным.

(10) Рефрижератор вкл/выкл

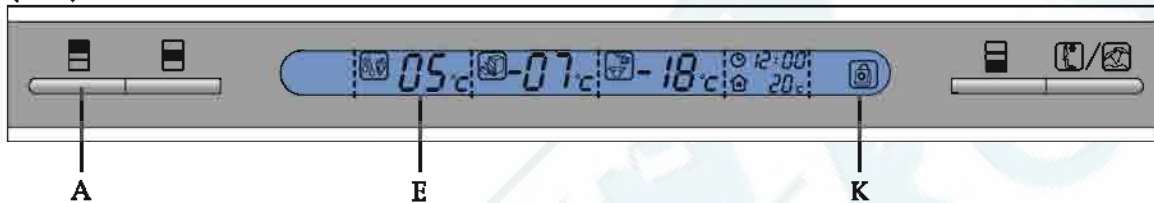

В способе "замок вкл" (изображение К появляется), нажать кнопку 3 секунды, тогда изображение Е исчезнет, и способ охлаждения прекратится. Если кнопка А заново нажата 3 секунды, изображение Е будет появляться, и способ охлаждения будет активизирован.

(11) Широко - температурная зона вкл/выкл

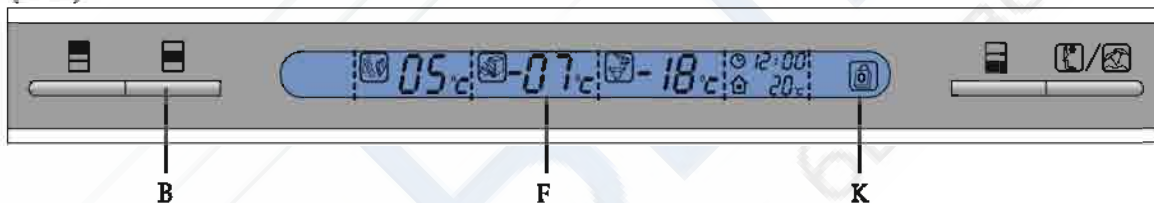

В способе "замок вкл" (изображение К появляется), держать кнопку В 3 секунды, тогда изображение F исчезнет, и действие широко - температурной зоны прекратится. Если кнопка В заново нажата 3 секунды, изображение F будет появляться, и действие широко - температурной зоны будет возобновлено.

(12) Установка времени

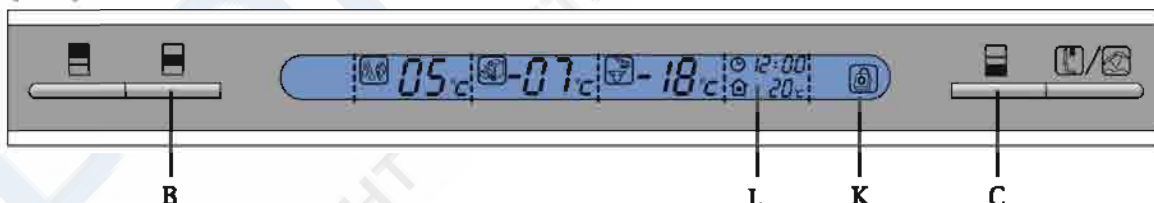

В способе "замок вкл" (изображение К появляется), нажать кнопки В и С, изображение L мигает для установки времени. Нажать кнопку В регулировать цифры часа. (Каждое нажатие приведет к увеличению цифры до появления "23". Цикл начинается от "00"). Нажать кнопку С регулировать цифры минуты. (Каждое нажатие приведет к увеличению цифры до появления "59". Цикл начинается от "00"). Через 5 секунд после последнего нажатия, цифры времени прекратят мигать. После установки часов, холодильник будет регулировать эксплуатационные статусы для дневного и ночного времен, чтобы эффективнее использовать энергию и уменьшить шум.

Функции

(13) Способ Праздника

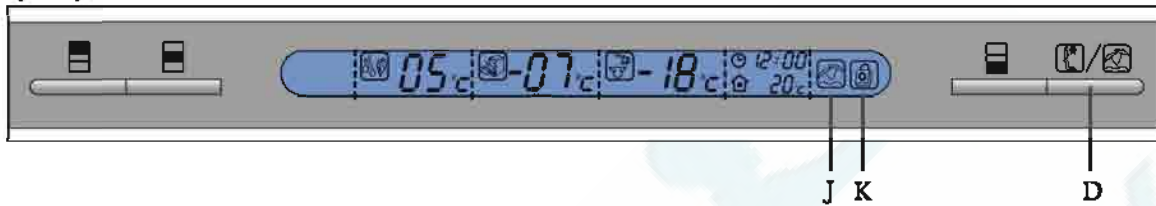

В способе "замок вкл" (изображение К появляется), держать кнопку D 3 секунды, и изображение J появляется, температуры в холодильнике, широко – температурной зоне и морозильнике приблизятся к 17°C, -7°C и -18°C соответственно. Способ Праздника может быть вручную инактивизирован, держа кнопку D 3 секунды в режиме замок вкл, тогда изображение J исчезнет.



Предостережение: В Автоматическом способе и способе замораживания высшего качества способ Праздника не может быть активизирован.

(14) Тревога по повышенной температуре

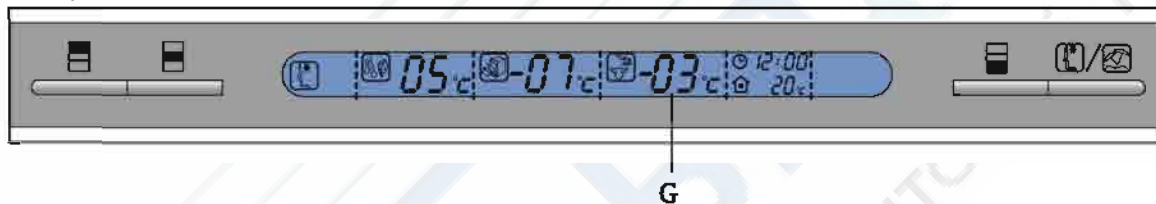

Если температура в холодильнике выше температуры набора, изображение G мигнет. Проверьте, плотно ли закрыты двери рефрижератора, загружено ли чрезмерно горячее продовольствие. Изображение G прекратит мигать автоматически через короткий период. Если изображение G остается мигать, войдите в контакт с уполномоченным агентом для технического обслуживания.

(15) Память прерывания тока питания

Операционный способ может быть возобновлен, когда электропитание восстановлено после временного прерывания.

Предостережение: часы должны быть заново установлены, когда электропитание восстановлено после временного прерывания.

(16) Показ сбоя

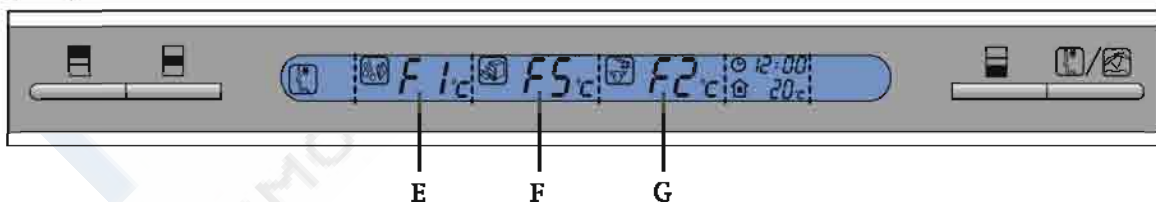

Если рефрижератор не работает должным образом, изображения E, F или G покажут F1, F2, F3, F4, F5, F6 или F7 согласно причинам сбоя. В таком случае, хотя рефрижератор не прекращает действие, настоятельно предлагается входить в контакт с уполномоченным агентом для послепродажного обслуживания.

Рефрижератор

Рефрижератор - для краткосрочного хранения продовольствия ежедневного потребления.

Хотя температура в большинстве областей рефрижератора может регулироваться между 2°C и 10°C, продленные периоды хранения продовольствия не рекомендуются. Рефрижератор должен только использоваться для короткого хранения срока.

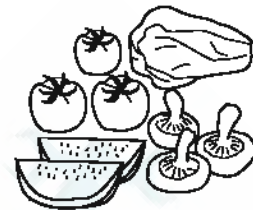

Отрицательный ион для стерилизации бактерий и дезодорации

Ионизатор, установленный во внутри патрона лампы, может производить окисленные отрицательные ионы, которые могут истребить бактерии, устранить благоухающие молекулы и ограничить формирование истинного фермента и созревающего агента этилена в плодах и овощах.

Области хранения

Поскольку холодный воздух циркулирует во внутри рефрижератора, температурные различия существуют во внутри камеры хранения. Область ⑧ - самая холодная. Разные пищевые продукты должны быть помещены в различных областях согласно их свойствам.

- ① Яйца, масло и сыр
- ② Консервы, приправы, напитки и бутылочки
- ③ Зеленый лук, стрелки чеснока, репа, морковь и спаржа
- ④ Соленые и консервные продукты
- ⑤ Пшеничные изделия, молоко и бобовые сыры
- ⑥ Готовое мясо и колбаса
- ⑦ Фрукты, овощи и салат
- ⑧ Сырая рыба, ягленок и говядина (максимальный срок хранения не более 3 дней)



Лампа и замена

Лампа: 220-240V~, 15W

Патрон лампы: E14 (лампой выше 15W нельзя пользоваться)

При замене лампы:

- Отключить рефрижератор.
 - Нажать стопорную булавку сзади плафона лампы, чтобы выпустить стопорную булавку из квадратного отверстия сзади патрона лампы. Держать обе стороны плафона, освободить кулачок из отверстия сверху плафона, снять лампу.
 - Вращайте против часовой стрелки для демонтажа и по часовой стрелке для монтажа лампы.
 - Монтаж плафона: Вставить кулачок в квадратное отверстие, держать заднюю часть плафона и тащить, пока стопорная булавка не улаживается в квадратном открытии.
- ! Для усиления эффекта антибактериального титана, выключить свет через 5 минут после закрытия двери.

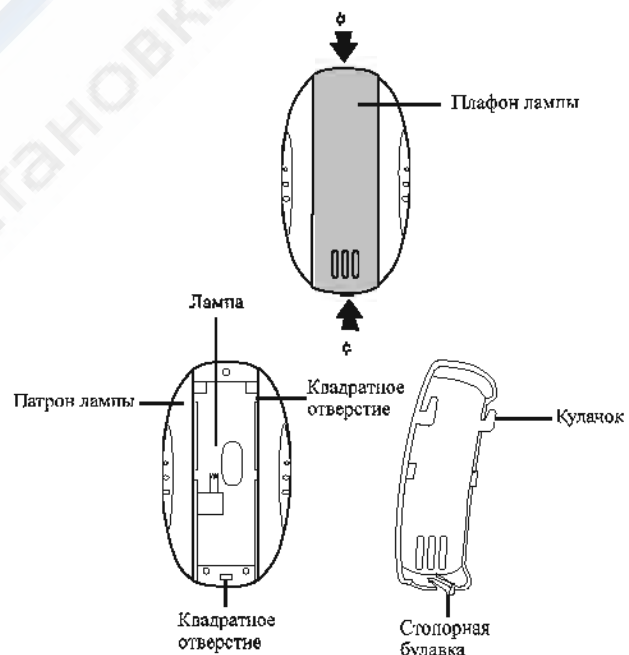

Предосторожности по рефрижераторному хранению

Как использовать держатели бутылки для свежего продовольствия

Держатели бутылок предназначены для хранения зеленого лука, стрелок чеснока, репа, моркови и спаржи.

- По фиксатору канистры, приправа, напиток и маленькие бутылки могут быть запасены.
- Удалите фиксатор, когда помещаете зеленый лук, стрелки чеснока или подобное. (Как показано в иллюстрации)
- При демонтаже фиксатора, слегка наклонить (приблизительно 30°).
- Другие изделия могут быть запасены по вашему усмотрению.

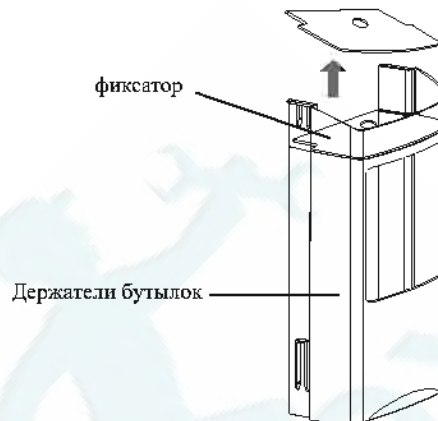

<p>Горячее продовольствие должно быть охлаждено к комнатной температуре перед хранением в рефрижераторе.</p> 	<p>Сушите любые водные капельки на продовольствии перед размещением его в рефрижераторе.</p> 
<p>Продовольствие, которое будет запасено, должно быть должным образом запечатано. Этим образом влажность в продовольствии будет сохранена от испарения и перемешивание запахов между овощами и плодами не будет.</p> 	<p>Продовольствие, которое будет запасено, должно сортироваться согласно требованиям потребителя. Продовольствие для ежедневного потребления должно быть помещено в наиболее удобную область, это минимизирует периоды для открывания двери.</p> 
<p>Не хранить продовольствие с избытком количества или веса. Продовольствие должно быть запасено с пространствами между собой для лучших результатов хранения. Никогда не перегружать полки, поскольку они могут сломаться под чрезмерными грузами.</p> 	<p>Не размещать продовольствие слишком близко к внутренним стенам. Продовольствие с высоким содержанием влажности не должно быть помещено близко к полкам. Содержать пространство, чтобы предотвратить продовольствие от замораживания на стены.</p> 

Советы

Листья моркови или реп должны быть удалены перед хранением.

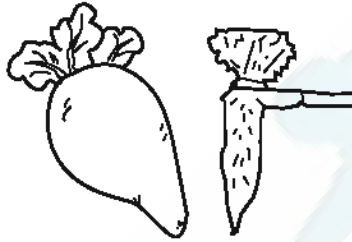

Яйца должны быть запасены вертикально в держателе яйца.

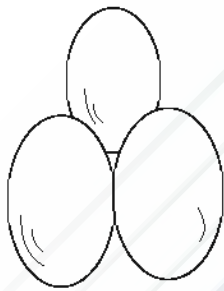

Замороженное продовольствие может быть помещено в рефрижераторе перед использованием, поскольку это сэкономит энергию.

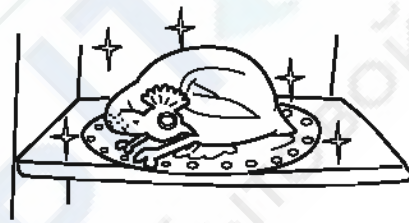

Лук, чеснок, имбирь, водные каштавы и другие овощи из корней не должны быть запасены в рефрижераторе, поскольку эти пищевые продукты подходят для долгого срока хранения в нормальных температурах.



Кабачок, дыня, папайя, банан и ананас не должны быть запасены в рефрижераторе. Охлаждение ускорит процесс созревания.

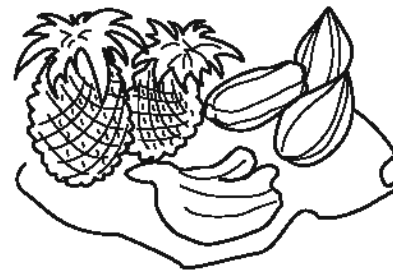

О широко-температурной зоне

Температура в широко- температурной зоне приспособливаема между 10°C ~-18°C.

При состоянии 0°C, овощи и плоды могут быть запасены на продленный период, нарезанные сырые рыбы и другое свежее продовольствие можно также хранить на короткий период.

Если температура установлена в 0°C~10°C, камерой можно пользоваться для рефрижераторного хранения.

Температура Хранения -3°C~-7°C имеет следующие преимущества для хранения продовольствия:

- Размораживание свободно: Продовольствие в хранении в зоне может быть подготовлено к кухне без ручного или микроволнового размораживания.
- Сохранение пищевых ценностей: Пищевые ценности продовольствия в зоне могут быть лучше сохранены.
- Легкая обработка: Мясо в зоне может быть легко нарезанным.
- Хранящееся продовольствие в зоне может быть легко отделенным перед использованием.
- Продленный храненный период по нижеследующему: 14 дней для мяса и 7 дней для рыбы при -7°C; 10 дней для мяса и 5 дней для рыбы при -5°C; 7 дней для мяса и 3 дня для рыбы при -3°C.

Предложенное продовольствие для хранения: Свежие рыба, мясо, кэрри, рубленое мясо, свежий фруктовый сок.

Следующее продовольствие не рекомендуется хранить: Мороженое и замороженное продовольствие, которое должно быть запасено в морозильнике.

Преимущества хранения в температуре -7°C

- Жареное продовольствие будет свежее, если запасено в зоне заранее.
- Холодные блюда станут более вкусными, если запасены в зоне перед использованием.
- Жареные рыба и каракатица будут вкуснее после того, как запасены в зоне.
- Салат будет вкуснее после того, как запасено в зоне.
- Овощи типа шпината, запасенные в зоне, могут обслуживаться после того, как слегка погружены в горячей воде.
- Естественный аромат свежих плодов будет восстановлен после того, как запасено в зоне.
- Эффективная функция охлаждения горячего продовольствия может быть достигнута.

Если температура установлена в -18°C, зоной можно пользоваться для замораживания.

- Демонтаж выдвижного ящика из широко – температурной зоны

Отвинтите болты из двух сторон, чтобы удалить ящик от полозьев широко - температурной зоны. (См. иллюстрацию 1)

- Монтаж выдвижного ящика для широко – температурной зоны

Уложите ящик на полозья, и сожмите винты на двух сторонах ящика. Обратите особое внимание, чтобы разместить на места ① и ②. (См. иллюстрации 2 и 3)



Иллюстрация 1



Иллюстрация 2

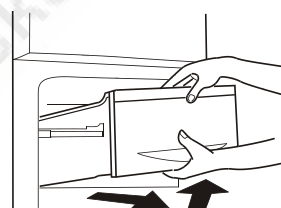

Иллюстрация 3

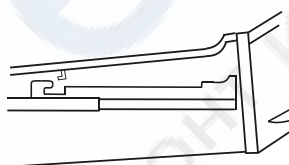

Предостережение: На нарезанные мяса и рыбы, размещаемые в широко – температурную зону, воздействуют разнообразие мяса и рыбы и острота кухонного ножа. Регулируйте температуру к соответствующему градусу.

Морозильник

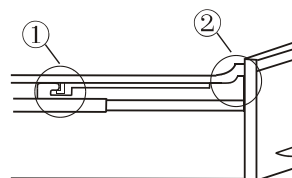
Долгосрочное хранение продовольствия

Поскольку температура в морозильнике очень низкое, свежее продовольствие, может быть запасено в морозильнике в течение долгого времени.

Продовольствие, требующее долгосрочное хранение, может быть запасено в морозильнике. Следуйте за инструкциями на пакете для периода хранения.

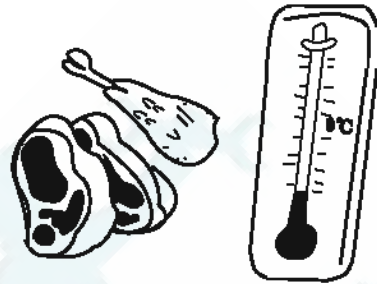

Предложенные периоды хранения следующие:

Продовольствие	Хранение лучше (Месяц)	Максимальный (Месяц)
Цыпленок, говядина, баранина и креветки	4	9
Пельмени, ребра и мороженые	4	6
Пирог, хлеба, разрезанное мясо и сыр	2	6
Дары моря, колбасы и мороженое	1	3

Храненный период определится по подробным информациям на упаковках продовольствия, сортам продовольствий и специальным требованиям.

Замораживание высшего качества

Выберите замораживание высшего качества перед размещением свежего продовольствия в морозильнике (См. содержание в предыдущей секции). Функция замораживания высшего качества не требуется для продовольствия, распакованного в пакете меньше 1кг или пред - замороженного продовольствия.

Изготовление кубов льда

- Лейте воду в поднос кубов льда на 3 четверти емкости, затем разместите поднос в морозильник.
- Не используйте нож или другие металлические инструменты, чтобы взять кубы льда из подноса.
- Кубы льда могут быть легко удалены после того, как поднос был помещен в теплую воду в течение короткого времени.

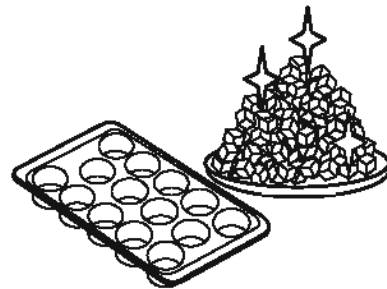

Предосторожности по морозильному хранению

Горячее продовольствие не должно быть запасено в холодильнике, пока оно не остынет к комнатной температуре.

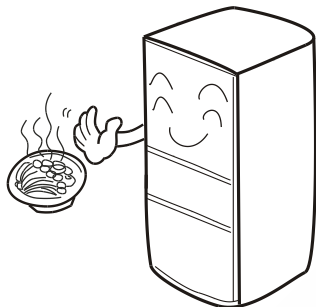

Нарезать продовольствие на маленькие части, заморозится быстрее, будет легко размораживаться и готовиться. Рекомендуемый вес каждой части - меньше 2.5kg.



Внешняя сторона упаковки любого продовольствия должна быть высушена перед хранением в морозильнике, и любые упаковочные материалы должны быть без запаха, без яда, без загрязнения и водонепроницаемы.

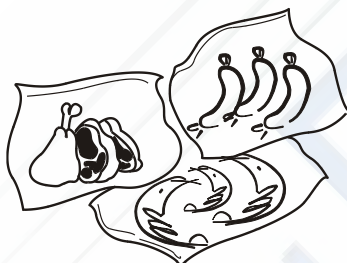

Продовольствие должно быть запасено в соответствии с информацией, напечатанной на упаковке.

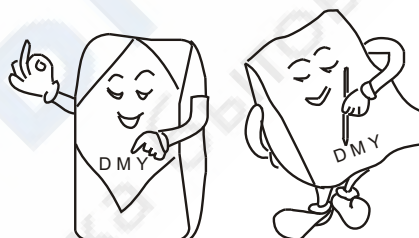

Только взять требуемое количество продовольствия из морозильника. Размороженное продовольствие нельзя заново морозить кроме того, что оно было заранее приготовлено.

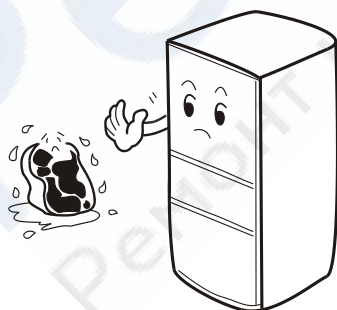

Не загрузите чрезмерное количество свежего продовольствия в морозильник. Количество продовольствия в хранении должно соответствовать морозильной способности (См. секцию "Технические данные").

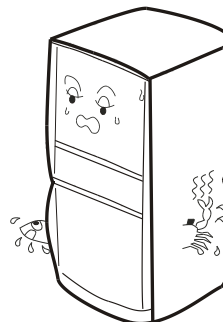

Размораживание

Размораживание Рефрижератора

Рефрижератор разработан с функцией автоматического размораживания. Мороз, сформированный на обратной стенке, будет таять и течь через водосточную трубу в контейнер испарения около компрессора на задней панели рефрижератора, где вода испарится высокой температурой, произведенной компрессором. Это нормально, когда мороз и водные капли сформируются на обратной стене морозильника.



Предостережение: Всегда содержите нормальный поток размороженной воды сверху контейнера свежего продовольствия. Используйте булавку чистить блокировку.

Размораживание Морозильника

- Размораживание требуется для морозильника. Через период действия, слой мороза сформируется на панели испарителя в морозильнике. Дополнительное электричество будет использовано, если этот слой становится слишком толстым. Пластмассовый скребок обеспечивается изготовителем для удаления мороза.
- Процесс размораживания должен быть исполнен, когда толстый слой мороза сформирован на панели испарителя.
- Когда размораживают, заранее разъединять электропитание, выключить рефрижератор, вынуть все продовольствие от рефрижератора на прохладное место. Снимите выдвижные ящики. Чашка с горячей водой может быть помещена на панель испарителя, чтобы ускорить процесс размораживания.

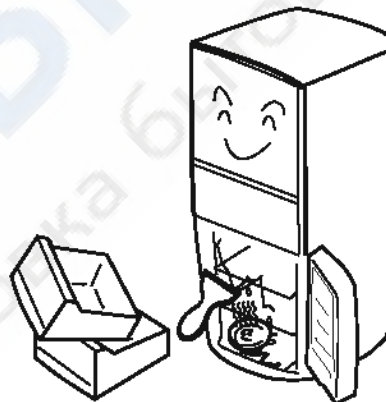

Предостережение: Не используйте механические устройства или другие средства для ускорения процесса размораживания, кроме рекомендуемого изготовителем.

Чистка

Рефрижератор должен быть очищен регулярно, чтобы предотвратить формирование стойких запахов.

- Разъединить от электропитания перед чисткой рефрижератора.
- Чистить рефрижератор мягкой тканью или губкой с умеренным моющим средством.

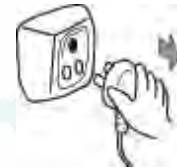

Предостережение: Не используйте твердую щетку, стальную щетку, моющее средство, бензин или растворитель, горячую воду, кислоту или щелочь.

- Сухите водные капельки на поверхностях рефрижератора куском ткани.



Предостережение: Не используйте чрезмерные количества воды для чистки рефрижератора. Используйте сухую ткань, чтобы чистить выключатель и лампу.

Регулярно чистите поверхность внешних панелей, чтобы улучшить эффективность распространения температуры.



Всегда держите прокладку дверей чистой.



Каникулы

Прерывание питания

Даже летом, продовольствие может быть запасено в холодильнике в течение нескольких часов после прерывания питания.

- Не поместите дополнительное продовольствие в холодильник в течение прерывания питания, и пробуйте открыть дверь как можно меньше.
- Если предшествующее уведомление о прерывании питания дается, сделайте некоторые льды, и поместите их в контейнер в верхней части холодильника.

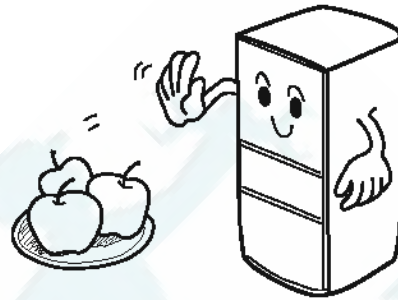

Предостережение: Температура в морозильнике повысится по причине прерывания питания или технической проблемы, и храненный период будет уменьшен.

Прекращение операции

Если холодильник должен прекращаться в течение долгого периода, не включать холодильник и чистить холодильник по вышеописанному методу.

Держите дверь холодильника открытой, когда электропитание разъединено, чтобы продовольствие, остающееся в холодильнике, не создало плохих запахов.



Предостережение: рекомендуется, чтобы холодильник не был выключен, если это не необходимо.



Предостережение: Повторный запуск холодильника по крайней мере через 5 минут.

Каникулы

В течение Каникул

- Если каникулы короткие, удалите все легко испорченное продовольствие из рефрижератора. Установите рефрижератор в способ Праздника, и гарантируйте, что двери рефрижератора должным образом закрыты.
- Если каникулы длинные, разъедините рефрижератор от электропитания и удалите все продовольствие. После того, как мороз внутри растает, чистите и сушите все камеры. Оставьте двери открытыми, чтобы предотвратить формирование плохого запаха.



Предостережение: Когда рефрижератор должен быть отброшен, убедитесь, что система охлаждения, содержащая хладагент, специализированный для теплообмена, не повреждена в течение транспортировки к распоряжению или участку собрания, так, чтобы вы могли убедиться, что хладагент не просачивается.

Перемещение рефрижератора

- Не включите рефрижератор.
- Удалите все продовольствие.
- Закрепите полки рефрижератора, контейнеры для свежих овощей и выдвижные ящики в морозильнике липкими лентами.
- Плотно закрыть и лентами закрепить двери рефрижератора.
- Не наклоните рефрижератор больше чем 45 градусов.

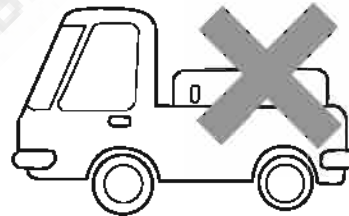
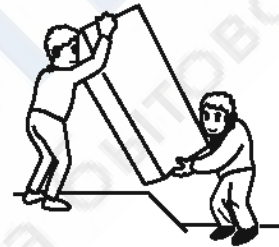

Предостережение: Никогда не размещать рефрижератор горизонтально.

Выявление неисправностей

Небольшой звук можно слышать, когда рефрижератор первый раз запустится из-за действия компрессора и двигателя. Звук будет постепенно понижаться через короткий период.



Температуры у корпуса и компрессора повысятся, и компрессор будет работать на более длинный период, когда рефрижератор первый раз запустится.

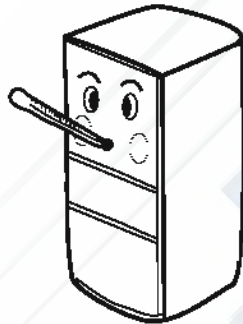

Вентилятор рефрижератора в действии может производить небольшой звук.

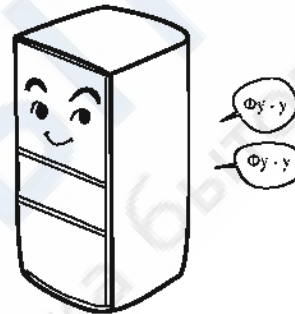

Течение хладагента и работа компрессора может производить небольшой звук, когда компрессор начинает или прекращает действие.

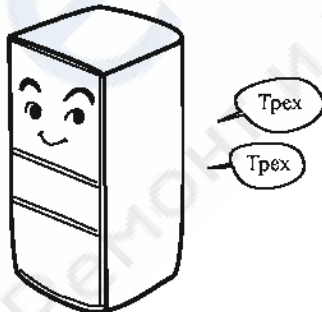

Две панели, центральное ребро корпуса и конденсатор на задней панели рефрижератора станут теплыми из-за радиации рефрижератора.

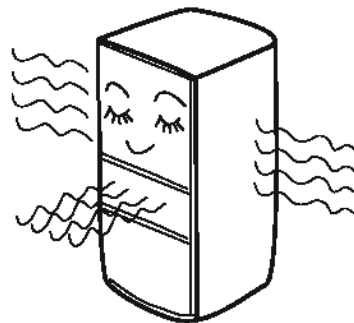

Выявление неисправностей

Эффективность энергии, указанная в технических данных, выполняет государственные стандарты и измерена при следующих условиях: окружающая температура 25°C, температура в холодильнике 5°C, температура в морозильнике -18°C и 24-ое непрерывное действие с закрытыми дверями. Потребление фактической энергии может превышать эту ценность, если большее количество продовольствия в хранении, окружающая температура выше и дверь часто открывается.

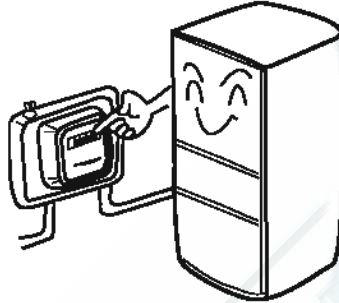

Испаритель и система трубопровода холодильника могут производить небольшой звук, когда холодильник работает при изменяющейся окружающей температуре.

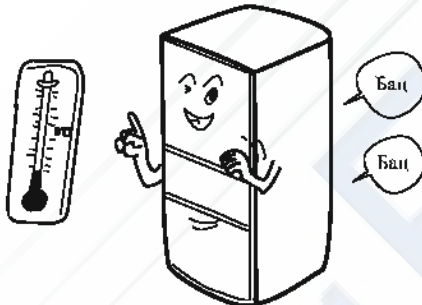

Рабочий период компрессора будет продлен легком из-за повышенной окружающей температуры.



Водные капельки могут происходить на внешних поверхностях холодильника из-за большой влажности воздуха в комнате. Вытрите чистой и мягкой тканью.



Пульт управления, стартовое реле и защита от высокой температуры могут производить небольшой звук, когда холодильник запустится или остановится.

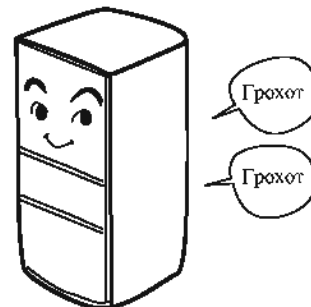

Послепродажное обслуживание

Когда рефрижератор не нормально работает, проверьте и решите проблемы согласно следующей инструкции, или, если необходимо, входят в контакт с центром послепродажного обслуживания. Информация о модели, спецификации принадлежностей и номере рефрижератора требуется. (См. содержание на дощечке сзади рефрижератора)

Определите причину проблемы перед вызовом любого ремонта.

Рефрижератор не работает



Разъединение с электропитанием (штепсель, гнездо или плавкий предохранитель).



Напряжение низко.

Лампа не освещает



Лампа дефектная.



Ток питания не включен.

Температура набора не достигнута



Дверь не плотно закрыта, или дверь открывается на длительный период;

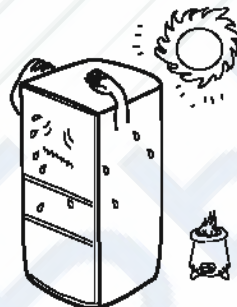

Рефрижератор находится в прямых солнечных лучах, или близко к источнику высокой температуры.

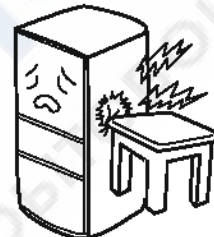

Пространство плохо проветрено, или две стороны рефрижератора покрыты толстой пылью.

Чрезмерный шум



Неровное расположение



Контакт между рефрижератором и стеной или др. веществами.

Неприятный запах

- Неудачное запечатывание продовольствия
- Гниение продовольствия во внутри рефрижератора
- Неудачная чистка рефрижератора



Послепродажное обслуживание

Определите причину проблемы перед вызовом любого ремонта.

Бездействующая Кнопка

- Разъединение с электропитанием
- Кнопка неправильно нажата. (См. секцию "Функции")

Изменения цифры температуры на показе

- Температура рефрижераторная: нормально
- Автоматический способ: автоматическое регулирование согласно изменениям окружающей температуры.

Вода течет снизу рефрижератора.

Канализация заблокирована. Очистите дорожку очищающейся булавкой. (См. секцию "Размораживание")



Длительный период действия компрессора

- Начальное действие
- Большое количество загруженного продовольствия
- Жаркая погода или частое открытие двери рефрижератора
- Дверь не плотно закрыта
- Неподходящее урегулирование термостата (См. секцию "Операция")

Толстый слой мороза на задней панели рефрижератора

- Термостат должным образом не установлен. (См. секцию "Операция")
- Дверь не плотно закрыта.
- Дверь часто открывается.
- Жаркая погода.
- Большая влажность воздуха.



Ограниченная Гарантия



1. Гарантийный талон: Если консультация или техническая помощь необходима, предоставьте, пожалуйста, местному уполномоченному агенту обслуживания Гарантийный талон и счет закупки.
2. Одно-годное свободное обслуживание должно быть предусмотрено для работы рефрижератора и трех-годное свободное обслуживание должно быть предусмотрено для главных принадлежностей и частей рефрижератора (по дате на счете закупки.)

Технические данные, упаковочный лист

Технические данные

Содержание Модель	Климатический класс	Классификация	Группа защиты от поражения током	Емкость (L)	Емкость широко-температурной зоны (L)
HRF-352A	SN · N · NT	* ** *	I	272	42

Примечание: Согласно правилам, предусмотренным интернациональными организациями, электрические рефрижераторы с климатической классификацией SN·N·ST надо использовать в местах, где окружающая температура 10°C ~ 38°C.

Содержание Модель	Емкость Морозильника (L)	Номинальный расход энергии (kW · h/24h)	Класс энерг.	Шум (уровень звуковой мощности) dB(A)
HRF-352A	68	0.77	1	39

Содержание Модель	Номинальное напряжение (V~)	Номинальная частота (Hz)	Входная мощность (W)	Входная мощность для размораживания (W)
HRF-352A	220	50	120	200

Содержание Модель	Морозильная способность (kg/24h)	Хладагент	Масса (kg)	Подсоединение кабеля	Габариты (Г×Ш×В) (мм)
HRF-352A	12	R600a 55g	88	Y	650×605×1880

(Примечание: Показ кушленного вами рефрижератора возможно различится от инструкции по причине технического улучшения данной компании.)

Электрическая схема

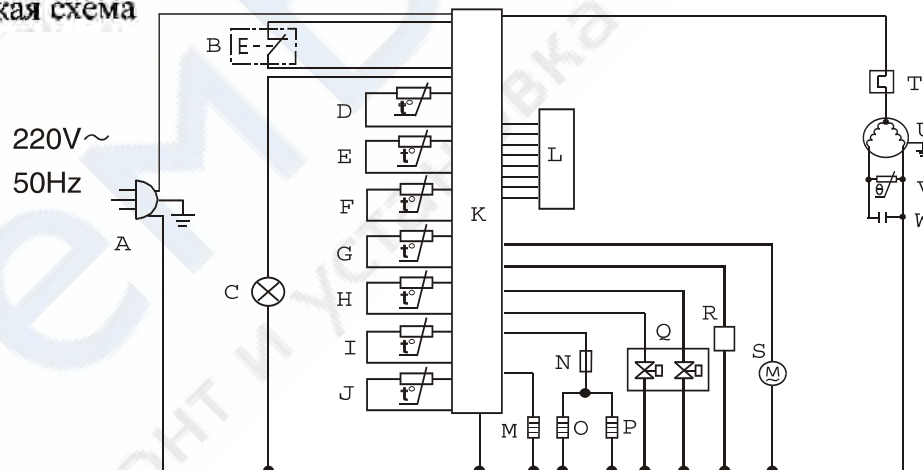

А. Штепсель тока питания В. Выключатель светильника С. Светильник Д. Сенсор 1 Е. Сенсор 2
 F. Сенсор 3 Г. Сенсор 4 Н. Сенсор 5 I. Сенсор 6 J. Сенсор 7 К. Силовая панель Л. Показ
 М. Подогреватель зоны 0°C N. Предохранитель О. Размораживающий подогреватель 1
 P. Размораживающий подогреватель 2 Q. Электромагнитный клапан R. Ионизатор S. Вентилятор
 T. Защита от повышенной температуры U. Компрессор V. PTC W. Операционный конденсатор

Электрическая схема

Упаковочный лист

Модель	HRF-352A
Инструкция по эксплуатации	1
Гарантийный талон	1
Полки пицци	3
Зона 0°C	1
Контейнер свежей пицци	1
Преграда для свежего продовольствия	1
Контейнер для кубиков льда	1
Контейнер для яиц	2
Очищающаяся булавка	1
Скребок для удаления мороза	1
Выдвижные ящики	5
Крышка для держателя бутылки	1
Крышка для держателя маленькой бутылки	1
Держалка короткой бутылки	1
Держатель маленькой бутылки	2
Держатель высокой бутылки	1
Держатель бутылки свежего продовольствия	1
Преграда для бутылок	1

(Примечание: Показ купленного вами рефрижератора возможно различится от инструкции по причине технического улучшения данной компании.)